

Faircloth Skimmer®

Instructions for Assembly *Instrucciones de Montaje*

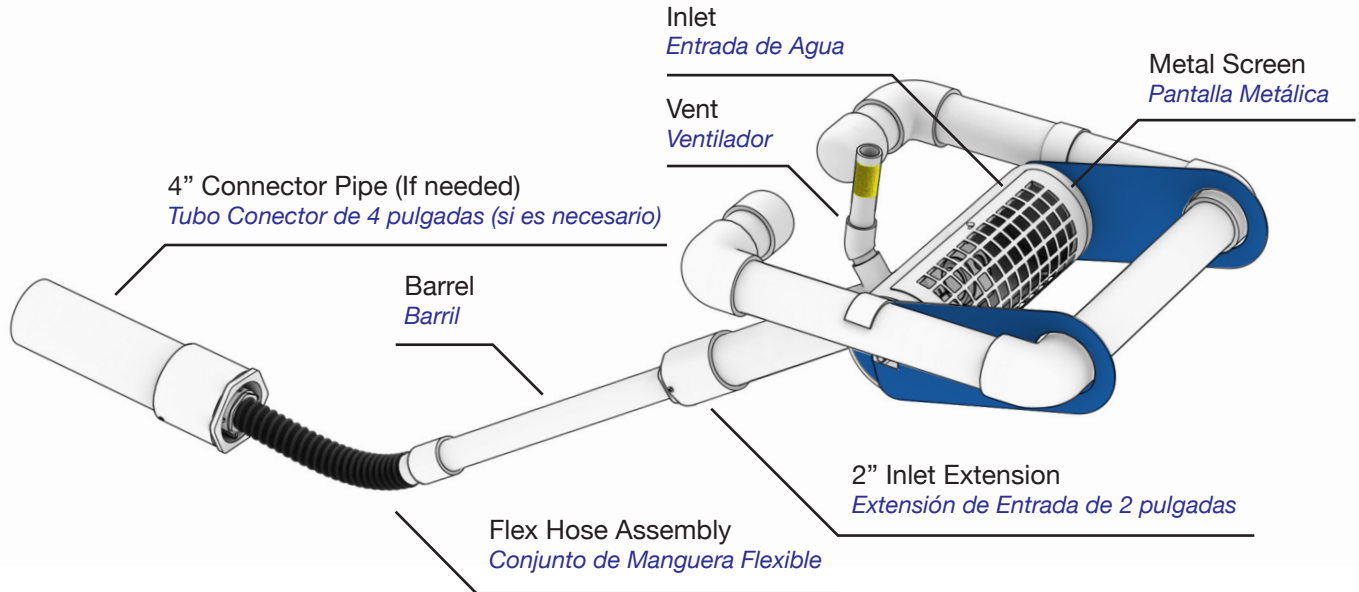

INCLUDED *INCLUIDO*

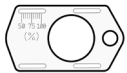

Pre-attached Orifice Gate
Puerta de Orificio Preinstalada



Flex Hose Assembly
Conjunto de Manguera Flexible

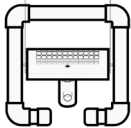

Pre-assembled Skimmer
Skimmer Premontado



4" Connector Pipe
Tubo Conector de 4 pulgadas



Vent
Ventilador

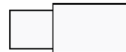

2" Inlet Extension
Extensión de Entrada de 2 pulgadas



50' Rope
Cuerda de 50 pies

NOT INCLUDED *NO INCLUIDO*



Engineering Plans
Planos de Ingeniería



1½" Sch 40 solid PVC
(Recommend 6') for Barrel
1.5 pulgadas de PVC sólido sch 40 (se recomienda 6.5 pies) para el barril



PVC Pipe Primer and Glue
Imprimación y pegamento para tuberías de PVC



Phillips Head Screwdriver
Destornillador Phillips



Measuring Tool
Herramienta de Medir

For more information, please go to our website, FairclothSkimmer.com, or call us at (919)732-1244.
Para obtener más información, visite nuestra página web, FairclothSkimmer.com, o llámenos al (919) 732-11244.

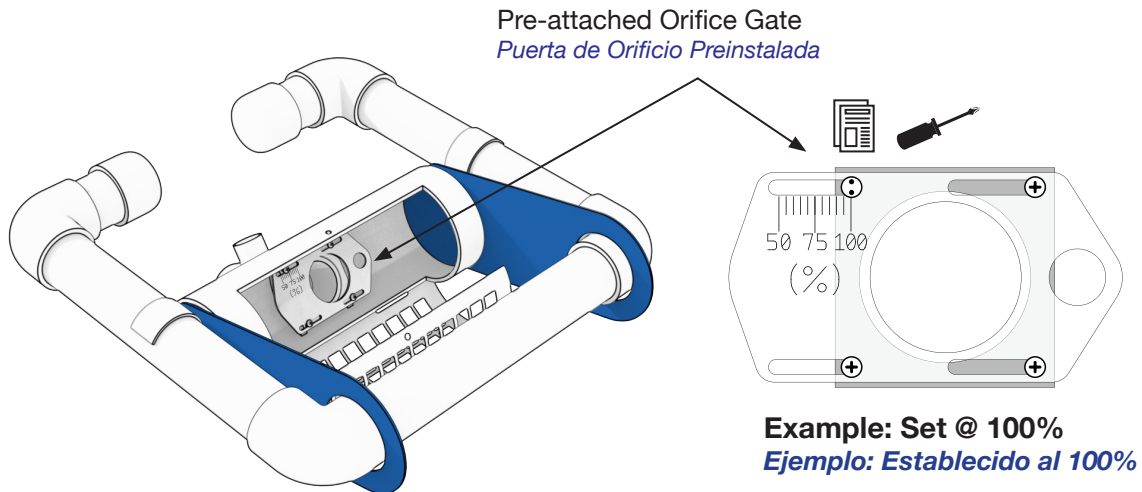
STEP 1**Adjust Orifice Gate *Ajuste la Puerta de Orificio***

Note: Reference your site engineering plans for correct orifice gate opening percentage.

Nota: Consulte los planos de ingeniería de su sitio para conocer el porcentaje correcto de apertura de la compuerta de orificio.

1A. Open the metal screen and slide the orifice gate until the dots on the indicator screw line up with the opening percentage shown in the plans.
Abra la pantalla metálica y deslice la compuerta del orificio hasta que los puntos del tornillo indicador se alineen con el porcentaje de apertura que se muestra en los planos.

1B. Tighten the 3 Phillips screws to hold the orifice gate in place.
Apriete los 3 tornillos Phillips para mantener la compuerta del orificio en su lugar.

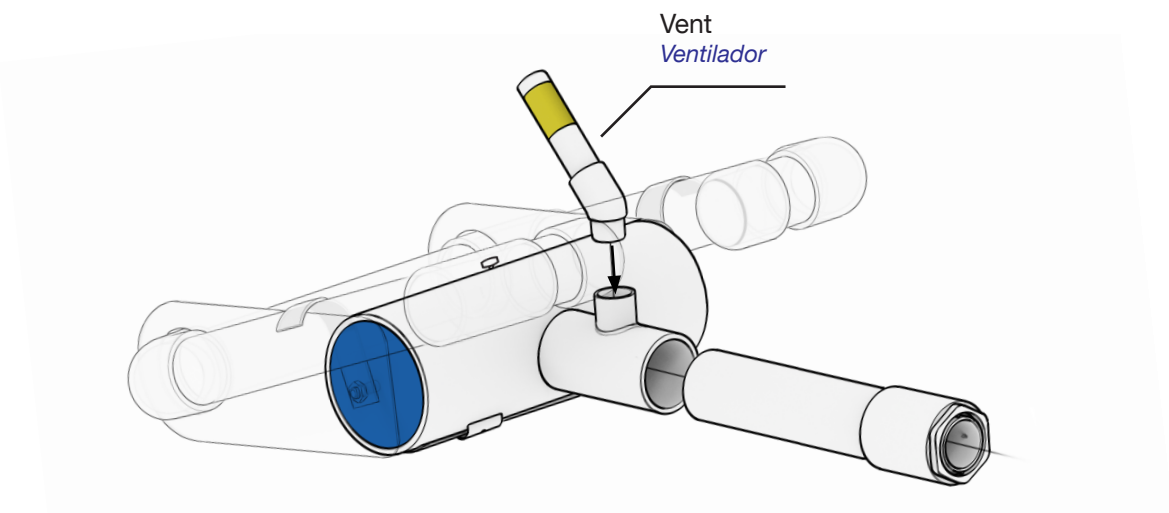
STEP 2**Install Vent *Instalar el Ventilador***

2A. Install the short end of the vent tube into the tee, as shown in the image. You may have to back out the screw before installing and tighten once the vent tube is in place.
Instale el extremo corto del tubo de ventilación en la conexión T, como se muestra en la imagen. Es posible que deba aflojar el tornillo antes de instalarlo y apretarlo una vez que el tubo de ventilación esté en su lugar.

2B. Prime and glue the inlet extension into the skimmer.
Imprima y pegue la extensión de entrada en el skimmer.

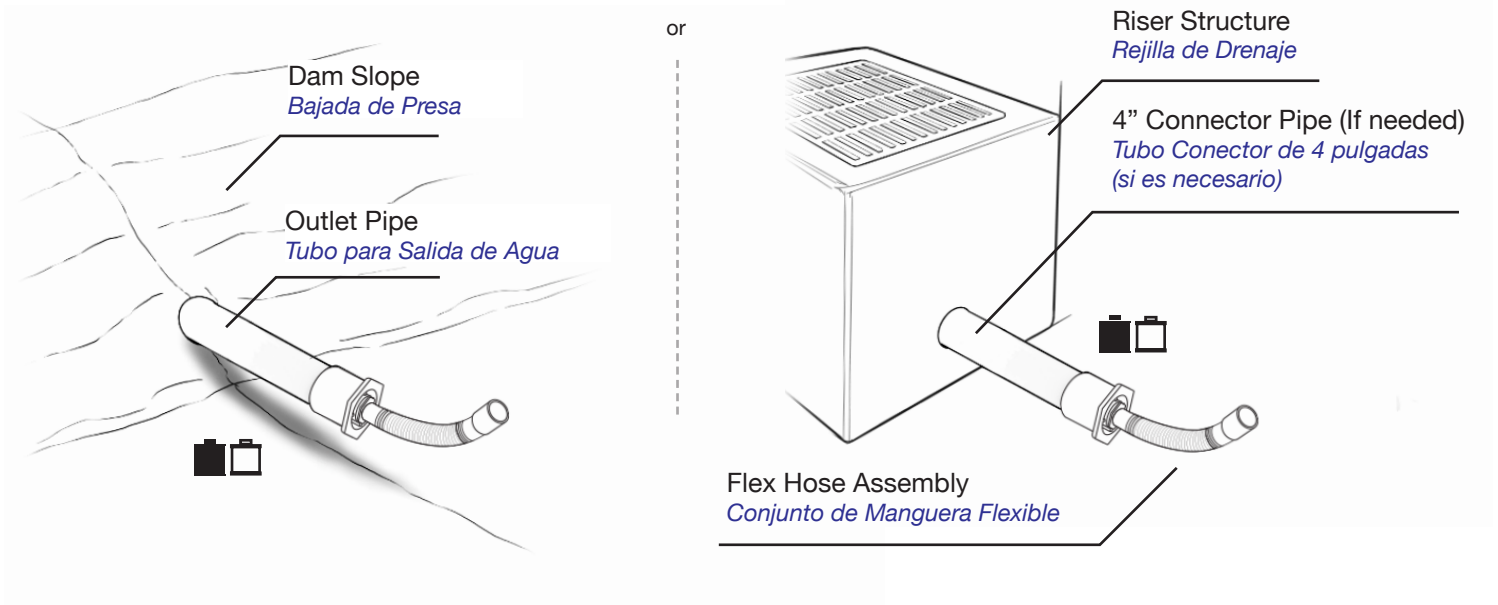
STEP 3**Connect to Outlet *Conecta al Desague***

3A. Prime and glue the Flex Hose Assembly to the outlet pipe. The natural curve of the hose should face directly upwards.
Imprima y pegue el conjunto de manguera flexible al tubo del desague. La curva natural de la manguera debe estar orientada hacia arriba.

3B. If no outlet pipe exists, install the provided 4" Connector Pipe and ensure a water tight seal.
Si no existe un tubo para el desague a, instale el tubo conector de 4 pulgadas provisto y asegúrese de que haya un sello hermético.

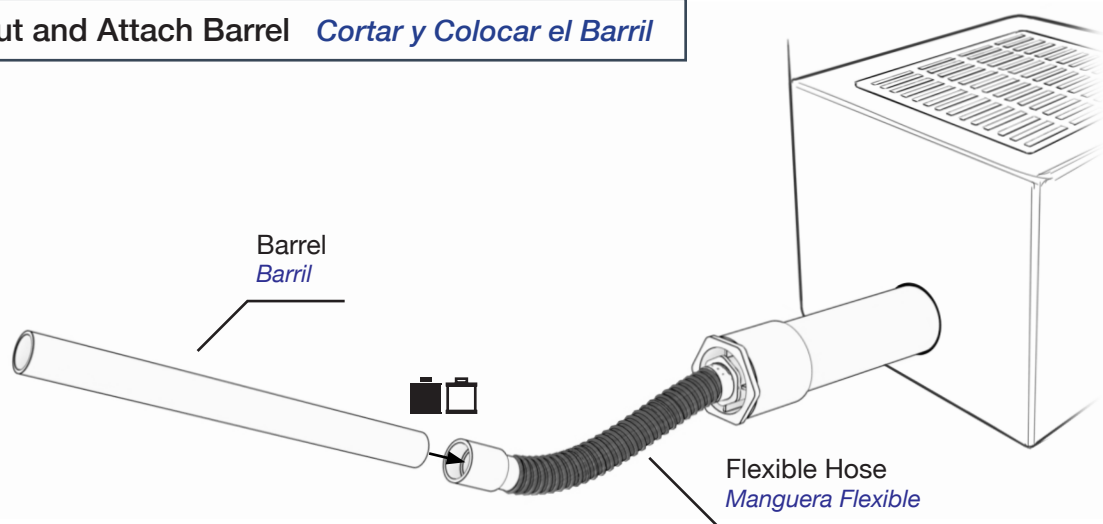
STEP 4**Cut and Attach Barrel *Cortar y Colocar el Barril***

Note: Barrel length should be 1.4 times the depth of the basin (distance from basin bottom to spillway) but not shorter than 6.5'.

Nota: La longitud del barril debe ser 1.4 veces la profundidad de la cuenca (distancia desde el fondo de la cuenca hasta el aliviadero) pero no menor a 6.5 pies.

4A. Cut the 1.5" PVC pipe to proper length to create the barrel.
Corte el tubo de PVC de 1.5 pulgadas a la longitud adecuada para crear el barril.

4B. Prime and glue the barrel to the Flex Hose Assembly, as shown in the image above.
Imprima y pegue el barril al conjunto de manguera flexible, como se muestra en la imagen de arriba.

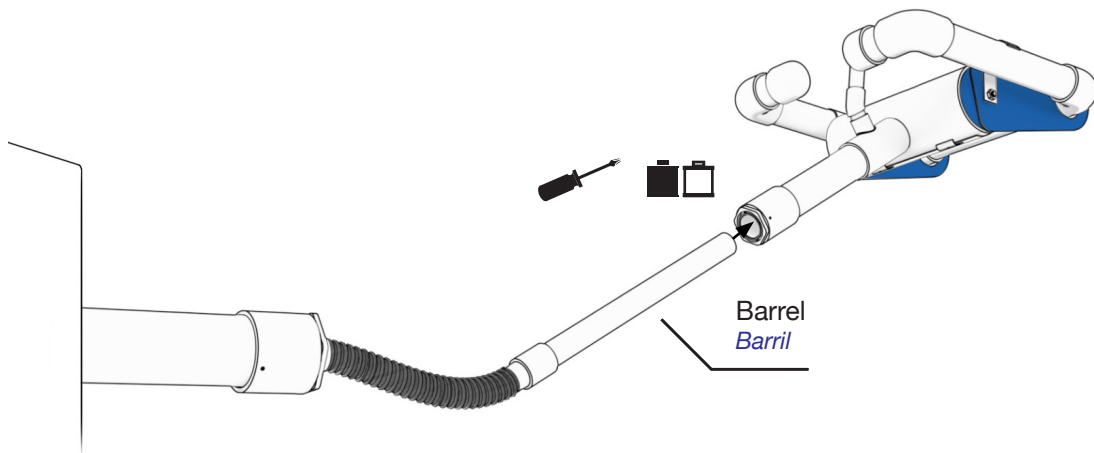
STEP 5**Attach Skimmer to Barrel** *Fijar el Skimmer al Barril*

5A. Fully insert the barrel into the inlet extension.
Primer and glue can be used here if preferred.
*Inserte completamente el barril en la extensión de entrada.
Si lo prefiere, puede usar imprimación y pegamento.*

5B. Tighten the screw until it pushes against the barrel to secure it.
Apriete el tornillo hasta que presione contra el barril para asegurarlo.

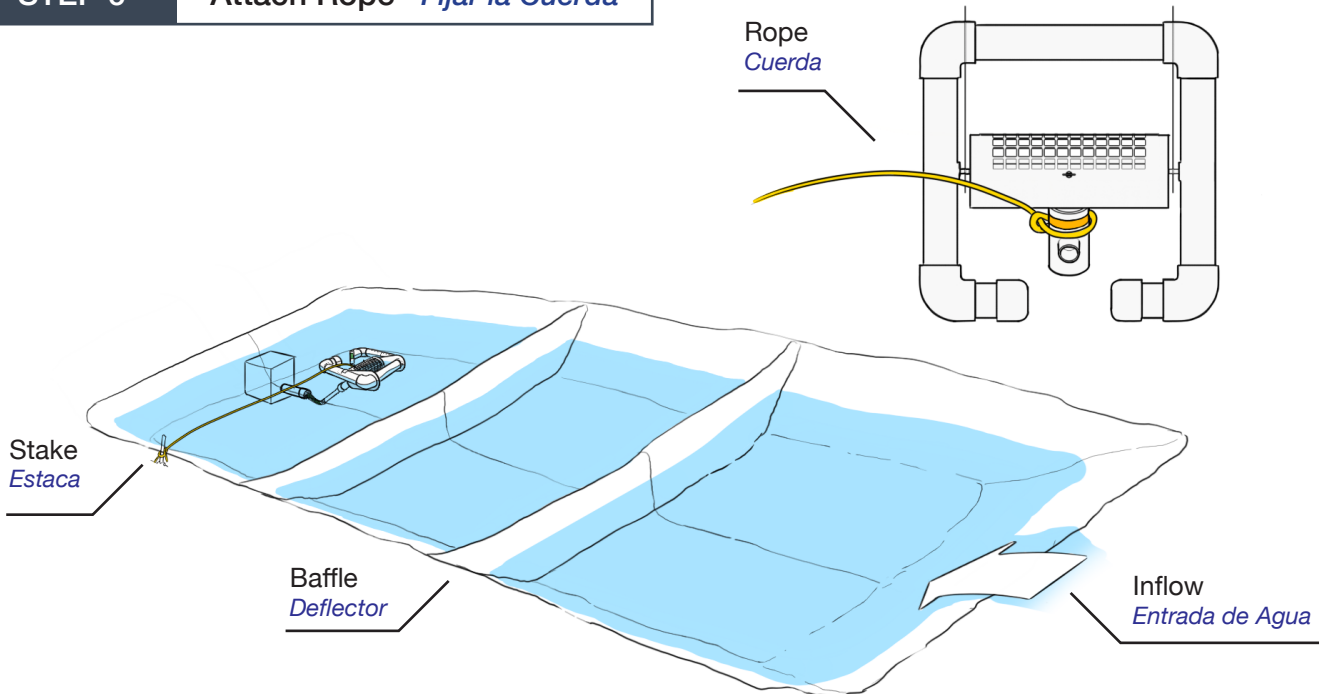
STEP 6**Attach Rope** *Fijar la Cuerda*

6A. Attach the rope to the skimmer, as shown in the image, at the yellow sticker.
Fije la cuerda al skimmer, como se muestra en la imagen, en la etiqueta amarilla.

6B. Attach the other end of the rope to a stake on the side of the basin.
Fije el otro extremo de la cuerda a una estaca en el costado de la cuenca.